

Архангельск (8182)63-90-72
 Астана (7172)727-132
 Астрахань (852)99-46-04
 Барнаул (3852)73-04-60
 Белгород (4722)40-23-64
 Брянск (4832)59-03-52
 Владивосток (423)249-28-31
 Волгоград (844)278-03-48
 Вологда (8172)26-41-59
 Воронеж (473)204-51-73
 Екатеринбург (343)384-55-89

Иваново (4932)77-34-06
 Ижевск (3412)26-03-58
 Иркутск (395)279-98-46
 Казань (843)206-01-48
 Калининград (4012)72-03-81
 Калуга (4842)92-23-67
 Кемерово (3842)65-04-62
 Киров (8332)68-02-04
 Краснодар (861)203-40-90
 Красноярск (391)204-63-61
 Курск (4712)77-13-04
 Липецк (4742)52-20-81

Магнитогорск (3519)55-03-13
 Москва (495)268-04-70
 Мурманск (8152)59-64-93
 Набережные Челны (8552)20-53-41
 Нижний Новгород (831)429-08-12
 Новокузнецк (3843)20-46-81
 Новосибирск (383)227-86-73
 Омск (3812)21-46-40
 Орел (4862)44-53-42
 Оренбург (3532)37-68-04
 Пенза (8412)22-31-16

Пермь (342)205-81-47
 Ростов-на-Дону (863)308-18-15
 Рязань (4912)46-61-64
 Самара (846)206-03-16
 Санкт-Петербург (812)309-46-40
 Саратов (845)249-38-78
 Севастополь (8692)22-31-93
 Симферополь (3652)67-13-56
 Смоленск (4812)29-41-54
 Сочи (862)225-72-31
 Ставрополь (8652)20-65-13

Сургут (3462)77-98-35
 Тверь (4822)63-31-35
 Томск (3822)98-41-53
 Тула (4872)74-02-29
 Тюмень (3452)66-21-18
 Ульяновск (8422)24-23-59
 Уфа (347)229-48-12
 Хабаровск (4212)92-98-04
 Челябинск (351)202-03-61
 Череповец (8202)49-02-64
 Ярославль (4852)69-52-93

Киргизия (996)312-96-26-47

Казахстан (772)734-952-31

Таджикистан (992)427-82-92-69



snq@nt-rt.ru

Заявка

Траверса, тип 3: пространственная с подвесом за центр







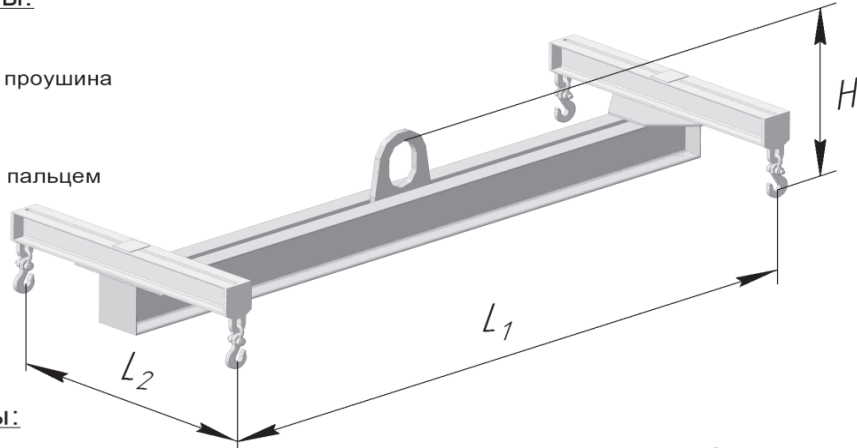

1. Конструкция подвеса траверсы на крюк крана и концевой элемент (выбрать необходимые)

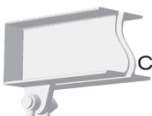
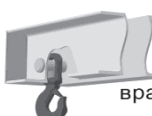
Подвесные проушины:

-  O-образная проушина
-  Проушина с пальцем
-  Палец

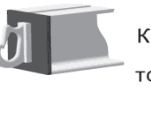

Концевые элементы:

-  Проушина
-  Скоба
-  Крюк вращающийся на оси
-  Крюк вращающийся на скобе
-  Крюк чалочный на оси
-  Крюк чалочный на скобе
-  Боковые крюки
-  Крюк с торца
-  Палец снизу
-  Палец
-  Боковые пальцы

2. Данные для расчета

Масса поднимаемого груза, кг	Расстояние между точками подвеса L1, мм	Расстояние между точками подвеса L2, мм	Высота подвеса траверсы Н, мм

3. Крюк крана

A = _____ мм

B = _____ мм

C = _____ мм

Обозначение крюка по ГОСТ (DIN) = _____

4. Указать при необходимости:

Высота подъема груза от уровня пола(мах), мм.: _____

Высота подъема кранового крюка (мах), мм.: _____

Высота подвеса траверсы Н, мм.: _____

5. Упаковка: без упаковки;

воздушно-пузырьковая пленка;

обрешетка;

другое: _____

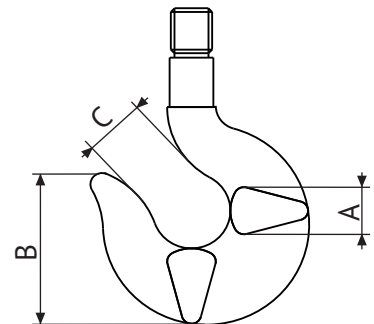

6. Дополнительные требования
